

RODAC®

Rodac International B.V.

Nijverheidsstraat 1

6130AJ Sittard the Netherlands



WWW.RODAC.COM

Hydraulic bottle jacks

RQBJR-Serie & RBJTR-Serie

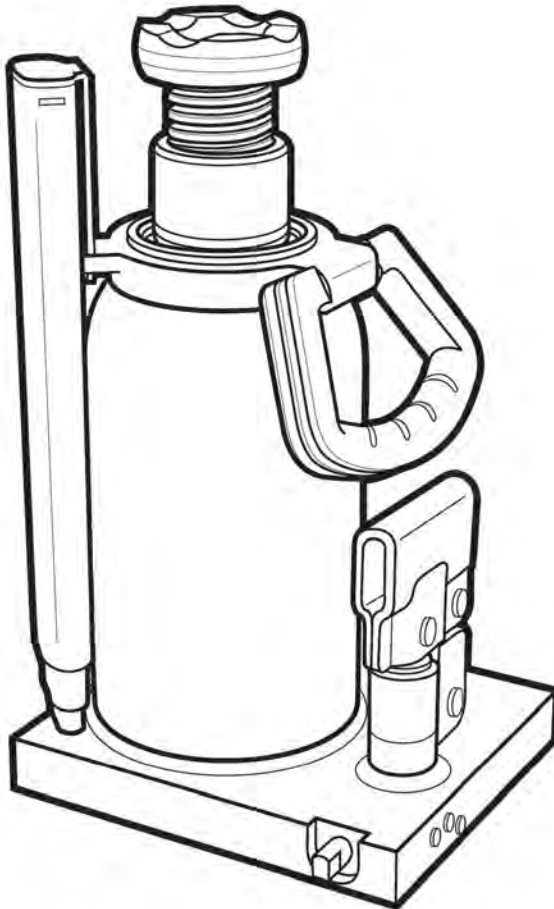

MADE IN EUROPE

Operation and maintenance instructions

HYDRAULIC CIRCUIT

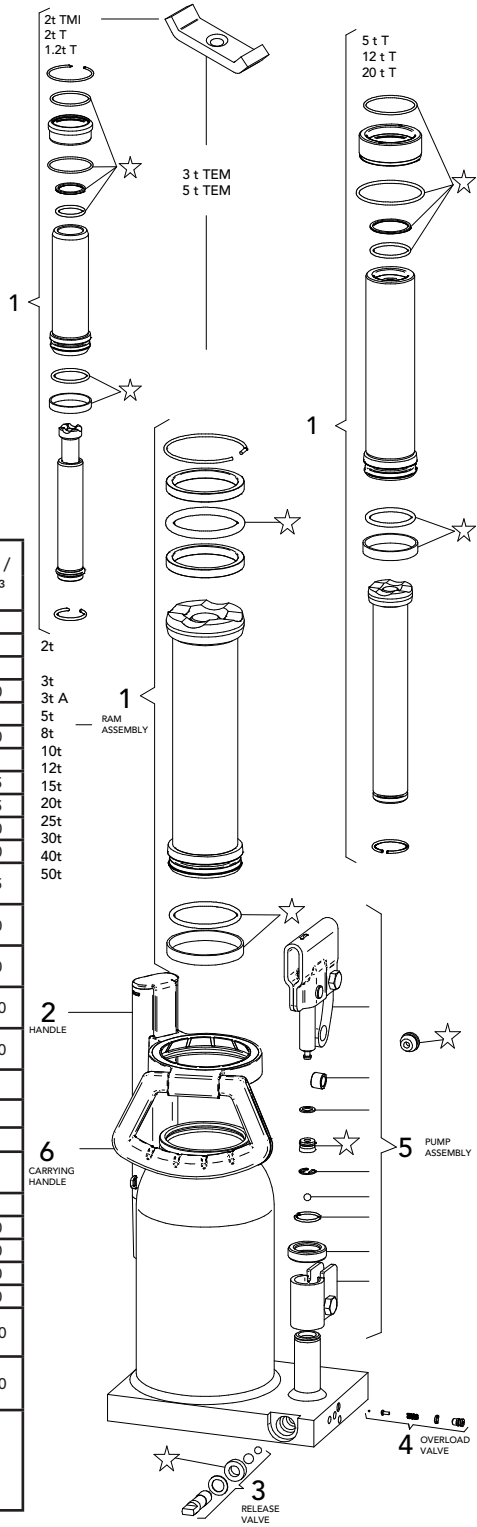
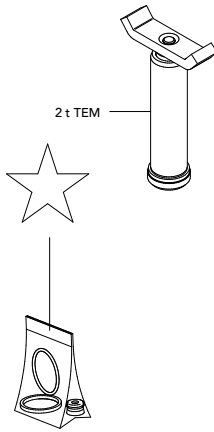
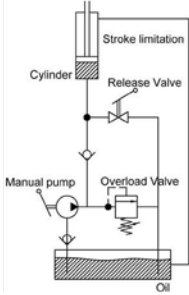

	CAP.	N° - REF.					OIL / cm ³			
		1	2	3	4	5				
REGULAR SIZE	RQBJR2	MG3-C14M	0218000029	0212000017	0217000026	-	RMG-2	70		
	RQBJR3	MG3-C14M				-	RMG-3	90		
	RQBJR3A	MG3A-C14M				-	RMG-3	110		
	RQBJR5	MG5-C14M				-	RMG-5	160		
	RQBJR8	MG10-C14M				-	RMG-10	225		
	RQBJR10	MG10-C14M				-	RMG-10	275		
	RQBJR12	MG15-C14M				-	RMG-15	340		
	RQBJR15	MG15-C14M				-	RMG-15	410		
	RQBJR20	MG20-C14M				0299000353	RMG-20	525		
	RQBJR25	MG30-C14M				0299000355	RMG-30	800		
	RQBJR30	MG30-C14M				0299000355	RMG-30	800		
	RQBJR40	MG40-C14M				0299000376	RMG-40	1100		
	RQBJR50	SB50-C14M				BR50-C16	RMG-50	1350		
	TELESCOPIC	RQBJTR2				MGT2-C14M	MG2-C9	-	RMGT-2	190
		RQBJTR2F				MGT2MI-C14M		-	RMGT-2	190
RQBJTR2H		MGT2EM-C14M	-	RMGT-2	190					
RQBJTR5		MGT5-C14M	-	RMGT-5	400					
RQBJTR12		MGT12SPX-C14M	0299000376 / 421	RMGT-12	1050					
RQBJTR20	MGT20-C14M	-	RMGT-20	1150						
HIGH LIFT	Not yet available									

HYDRAULIC CIRCUIT

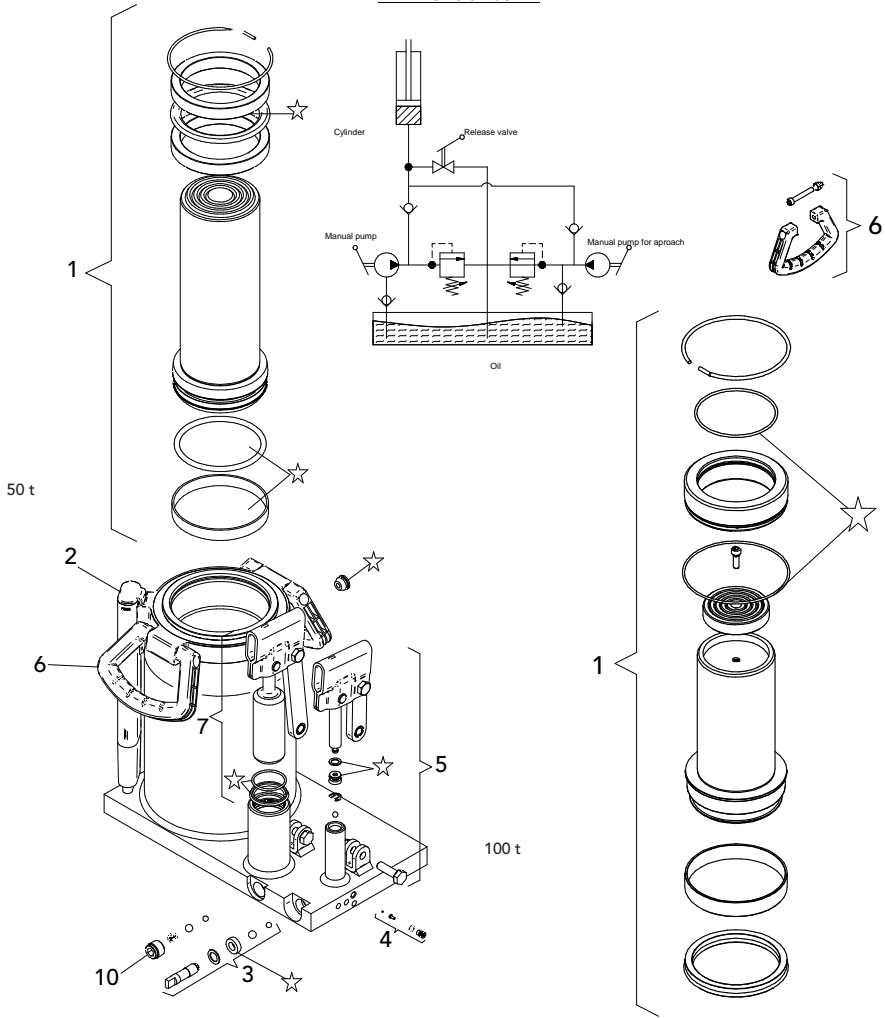

100 10001037.01 .Feb.15

MODEL	HYDRAULIC DOUBLE PUMP	
	50 t	100 t
N°	REF.	
1	SB50-C14M	MGD100-C14M
2	0218000029 / 51	
3	0212000017	
4	MG2-C9	
5	0217000031	0217000040
6	BR50-C16 / SB50-C16	0299000448 / 9
7	0217000032	0217000041
8	-	ME40001-1485
9	-	A-5084G
10	BKD09-C10	MGD50-C10
11	-	M75-1481
OIL / cm ³	1100	3300
☆	RBRD50	RMGD-100

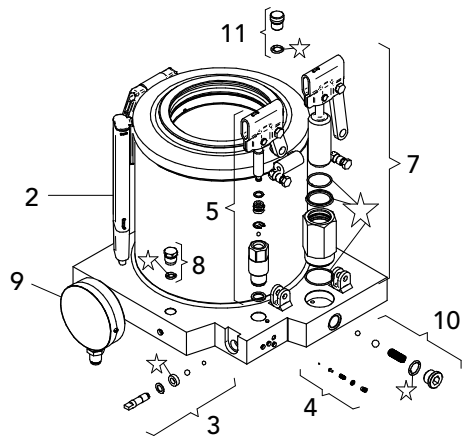

MUY IMPORTANTE: Lea cuidadosamente estas consignas de seguridad así como las instrucciones de uso, funcionamiento y mantenimiento.

Este gato ha sido diseñado para su utilización como elevador de automóviles y camiones, aunque también es posible su uso para otras aplicaciones, siempre que se cumplan las instrucciones del fabricante reflejadas en este manual.

Cualquier otra aplicación, fuera de los términos establecidos para el uso de este gato, será considerada impropia.

Trate adecuadamente el gato y compruebe, antes de su utilización, que todas sus partes y componentes están en buen estado y no falta ninguno.

Su utilización debe ser solamente efectuada por personas autorizadas, después de haber leído atentamente y comprendido el contenido de este manual.

No modifique en absoluto las características del gato.

El incumplimiento de estas normas puede ocasionar daños al usuario, al gato o al elemento a elevar.

El fabricante no acepta responsabilidad alguna por el uso incorrecto del gato.

1. CONSIGNAS DE SEGURIDAD

1.1. La carga a elevar no debe ser nunca superior a la fuerza nominal del gato.

1.2. No debe ser nunca sobrepasado el recorrido máximo del gato indicado en la etiqueta.

1.3. El gato debe apoyarse en una superficie firme, regular, horizontal, libre de elementos innecesarios y bien iluminada. No apoye nunca el gato en una superficie que pueda hundirse.

1.4. Asegúrese de que no hay personas en el vehículo a elevar. Desconecte el motor y frene totalmente el vehículo. Utilice calzos en caso necesario (1).

No entre en el vehículo ni encienda el motor mientras está sustentado por el gato o soportes adecuados.

1.5. Coloque el gato debajo del punto de elevación recomendado por el fabricante del vehículo y asegúrese de que no está deteriorado, sucio o con grasa. Este punto debe quedar centrado sobre la cabeza de sustentación del gato. Toda carga descentrada puede deslizarse y causar accidentes.

1.6. Durante la elevación y el descenso de la carga es necesario tomar todo tipo de medidas para evitar el desplazamiento de la carga del vehículo. Si se utiliza el gato al borde de la carretera, el tráfico puede hacer que el vehículo elevado se balancee.

1.7. El gato debe ser utilizado sin que el usuario se vea obligado a introducir parte alguna de su cuerpo debajo del vehículo. No se debe trabajar nunca debajo de un vehículo elevado sin haberlo sustentado antes con soportes mecánicos (3) u otros medios adecuados.

1.8. Es necesario que el operador vigile el dispositivo de elevación y la carga durante todos los movimientos. En presencia de condiciones de peligro, como el desplazamiento del vehículo etc., es necesario interrumpir la elevación.

1.9. Asegúrese de que no existen personas u obstáculos debajo del vehículo antes del descenso.

1.10. Como medida de seguridad contra sobrecargas, el gato está provisto de una válvula de sobrepresión (opcional en modelos de 2 a 5 t) tarada en fábrica, y que no debe en ningún caso ser manipulada.

2. USO Y FUNCIONAMIENTO

2.1. Antes de utilizar el gato, elimine cualquier posible aire del sistema que pudiera haberse acumulado, procediendo del modo siguiente:

-Inserte la palanca en la llave de descarga y gírela una vuelta completa en sentido contrario a las agujas del reloj.

-Introduzca la palanca en el portapalancas y accione el gato varias veces, con lo que se consigue una lubricación interior y la salida del aire acumulado.

-Inserte nuevamente la palanca en la llave de descarga y ciérrala a tope en el sentido de las agujas del reloj.

Importante. Antes de proceder a elevar la carga, compruebe que se cumplen todas las consignas de seguridad anteriores.

2.2. El husillo de los gatos, cuando lo lleven, complementa su recorrido. Es recomendable no extenderlo totalmente.

2.3. Para elevar, cierre a tope la llave de descarga y mueva la palanca de arriba hacia abajo utilizando el recorrido completo del pistón para conseguir mayor rapidez (2).

2.4. Para descender, gire lentamente la llave de descarga con la palanca en sentido contrario a las agujas del reloj (4), asegurándose de que no hay personas u obstáculos debajo del vehículo que desciende. La velocidad del descenso queda regulada por la mayor o menor apertura de la llave de descarga.

2.5. Si se sobrecarga el gato, dispone éste de una válvula de sobrepresión (opcional de 2t a 5t) tarada a 0 + 15% respecto al valor nominal que impedirá que el vehículo siga siendo elevado.

2.6. Nuestro gato puede ser utilizado en posición horizontal siempre que se sitúe la bomba en la parte inferior.

2.7. Importante. Debido a las características propias de los gatos telescópicos, pudiera observarse un residuo de aceite en alguno de los pistones. Se trata de un detalle normal dentro del correcto funcionamiento del gato.

3. MANTENIMIENTO

Importante. Tanto el mantenimiento del gato como su reparación solamente podrán llevarse a cabo por aquel personal cualificado que, por su formación y experiencia, conozca los sistemas hidráulicos utilizados en estos aparatos.

3.1. Limpie y engrase periódicamente los ejes y las partes móviles del gato (5), que debe estar siempre limpio y protegido de ambientes agresivos.

3.2. Solamente deben utilizarse componentes originales de recambio.

3.3. Antes de cada nuevo uso, compruebe que no existen componentes doblados, rotos, agrietados o sueltos y solucione el problema en caso necesario. Retire el gato de servicio si sospecha que ha sido sometido a cargas anormales o ha sufrido algún golpe, hasta que haya sido subsanado el problema.

3.4. Si es necesario verificar el nivel de aceite o reponerlo, con el pistón totalmente recogido, retire el tapón del orificio de llenado y vacíe su contenido en un recipiente. Con el gato en posición horizontal, proceda a introducir el volumen necesario que se indica para cada modelo en estas instrucciones.

En la tabla de componentes, y junto al volumen de aceite requerido, se detallan los niveles respecto al orificio de llenado para cada modelo.

Evite la entrada de suciedad con el nuevo aceite.

Después de un periodo largo de uso intensivo, es conveniente cambiar el aceite para alargar la vida útil del gato.

Importante. Un exceso de aceite sobre el volumen requerido puede impedir el funcionamiento del gato.

3.5. Emplee aceite de uso hidráulico, tipo HL o HM, con un grado ISO de viscosidad cinemática máxima de 30 cSt a 40°, o de una viscosidad Engler de 3 a 50°C.

Muy importante. No utilice nunca líquido de frenos. 3.6. Para pedidos de piezas de recambio, indique la referencia de la pieza según el dibujo. Disponemos de un juego de repuestos que contiene exclusivamente los retenes y las juntas de la unidad hidráulica. 3.6 Cuando el gato no esté en funcionamiento, el husillo, pistón principal y el de bomba deben estar recogidos para evitar toda posible oxidación.

En caso necesario, aplique sobre los pistones un producto antioxidante.

Retire la palanca de su alojamiento.

3.7 Al acabar la vida útil del gato, proceda a retirar el aceite y entregarla a un gestor autorizado, depositando el gato según las leyes locales.

3.8 Tanto el juego de repuestos, que contiene exclusivamente los retenes y las juntas del gato, como los conjuntos de componentes deben ser pedidos por la referencia asignada en la tabla.

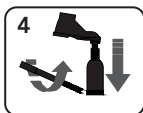
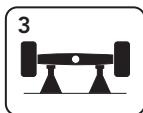
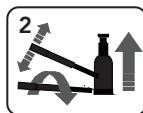

EXTREMELY IMPORTANT: Read these safety instructions carefully in addition to the instructions for use, operation and maintenance.

This jack has been designed for use in the elevation of cars and lorries, although it may also be used in other applications, provided that the manufacturer's instructions reflected in this manual are complied with.

Any other application, beyond the conditions established for use of this jack will be considered inappropriate.

Handle the jack correctly and ensure that all parts are in good condition prior to its use.

Only authorised persons should operate the jack having read carefully and understood the contents of this manual.

Do not modify the jack in any way.

Non-compliance with these rules may result in injury or damage to the user, the jack or the load to be lifted.

The manufacturer accepts no responsibility for the improper use of the jack.

1. SAFETY INSTRUCTIONS

1.1. The load to be lifted should never exceed the rated capacity of the jack.

1.2. The maximum stroke of the jack indicated on the label should never be exceeded.

1.3. The jack should be supported on a solid, level and horizontal surface which is well illuminated and free of obstructions. Never stand the jack on a surface which may sink.

1.4. Ensure that there are no persons inside the vehicle to be lifted. Switch off the engine and apply the brake. Ensure the vehicle or element to be lifted against any type of sliding. Use chocks if appropriate (1). Do not enter the vehicle or start the engine whilst it is supported on the jack or appropriate stands.

1.5. Position the jack under the manufacturer's recommended lifting point for the vehicle and ensure that it is not corroded, dirty or greasy. This point should remain centred over the jack saddle. All off-centred loads can slip and accidents may result.

1.6. During raising and lowering of the load, all precautions should be taken to avoid movement of the vehicle load. Traffic may cause the raised vehicle to rock during roadside use of the jack.

1.7. The jack should be positioned so as to avoid the need for the user to introduce any part of his/her body underneath the vehicle. Never work under a raised vehicle without previously supporting it with mechanical stands (3) or other appropriate methods.

1.8 It is necessary for the operator to be able to observe the lifting device and the load during all movements. In the presence of dangerous conditions, such as movement of the vehicle, etc, the lifting process must be interrupted.

1.9. Ensure that there are no persons or obstructions underneath the vehicle prior to lowering.

1.10 As an additional safety measure against overload, the jack is fitted with an overload valve (optional in models of 2t to 5 t) set at the factory and which should not be adjusted under any circumstances.

2. USE AND OPERATION

2.1. Prior to operating the jack, remove any accumulated air from the system as follows:

-Place the handle over the release valve and make a complete turn in an anti-clockwise direction.

-Insert the handle in the handle socket and pump the jack several times to ensure internal lubrication and bleed the accumulated air from the system.

-Place the handle over the release valve again and fully close it in a clockwise direction.

Important: Prior to lifting the load, ensure that all of the aforementioned safety instructions are followed.

2.2. The extension screw of the jacks, if fitted, complements their stroke. It is advisable not to fully extend it.

2.3. For lifting, fully close the release valve and move the handle up and down using the full stroke range of the piston for greater speed (2).

2.4. For lowering, slowly turn the release valve in an anti-clockwise direction using the handle (4), ensuring that there are no persons or obstacles under the vehicle to be lowered. The lowering speed is controlled by adjusting the release valve.

2.5. If the jack is subjected to a load greater than the nominal set, it has an overload valve (optional 2t to 5t) rated at 0 + 15% from the nominal value to prevent the vehicle continue lifting.

2.6. Our jack may be used in a horizontal position provided that the pump is located on the lower side.

2.7. Important. Due to the characteristics of telescopic jacks, a residue of oil may be observed in some of the pistons. This is totally normal and is part of the correct operation of the jack.

3. MAINTENANCE

Important: Both the maintenance and repair of the jack may only be performed by qualified persons, who have sufficient knowledge of the hydraulic systems used in these devices as a result of their training and experience.

3.1. Keep the jack clean and lubricate all moving parts at regular intervals (5), which must be clean and protected from aggressive conditions at all times.

3.2. Only original spare parts should be used.

3.3. Prior to each use, check for bent, broken, cracked or loose parts and solve the problem, if appropriate. If it is suspected that the jack has been subjected to abnormal loads or has suffered any knocks, withdraw it from service until the problem has been rectified.

3.4. If the oil level needs to be checked or refilled, with the piston fully retracted, remove the filler plug and drain its contents into a container. With the jack in a horizontal position, proceed to introduce the necessary volume as indicated for each model in these instructions.

The parts table alongside shows the volume of oil required, and the levels with respect to the oil filler hole for each model. Make sure that no dirt enters with the new oil.

Following a period of prolonged intensive use, it is recommendable to change the oil in order to extend the useful life of the jack.

Important: An excess of oil to the volume required may render the jack inoperative.

3.5. Only use hydraulic oil, type HL or HM, with a maximum ISO grade of cinematic viscosity of 30 cSt at 40°, or an Engler viscosity of 3 at 50°C.

Extremely Important: Never use brake fluid.

3.6. When the jack is not in use, the screw, main piston and the pump piston should be retracted to avoid corrosion.

Apply an anti-corrosion product to the pistons, if appropriate. Remove the handle from its position. Retire la palanca de su alojamiento.

3.7. At the end of the useful life of the jack, drain off the oil and hand it over to an authorised agent and dispose of the jack in accordance with local regulations.

3.8. Both the repair kit, which exclusively contains the o-rings and seals of the jack, and the spare part sets must be ordered using the reference assigned in the table.

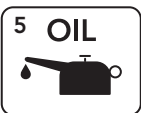
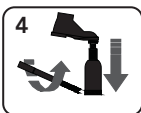
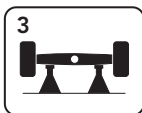
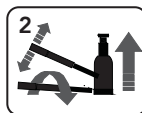

MOLTO IMPORTANTE: Leggere attentamente queste informazioni di sicurezza così come le istruzioni d'uso, funzionamento e manutenzione.

Questo cric è stato progettato per essere impiegato come sollevatore di automobili e camion, anche se è possibile l'impiego per altre applicazioni sempreché vengano seguite le istruzioni del fabbricante riportate in questo manuale.

Qualsiasi altro impiego non stabilito per l'impiego del cric, verrà considerato inadeguato.

Manipolare adeguatamente il cric verificando, prima dell'impiego, che tutte le sue parti e componenti siano presenti ed in buone condizioni. Il suo impiego deve essere effettuato da personale autorizzato dopo aver letto e compreso il contenuto di questo manuale. È vietato modificare le caratteristiche del cric. L'inadempimento di queste norme può causare provocare lesioni all'utente, danneggiare il cric oppure all'elemento da sollevare. Il fabbricante declina ogni responsabilità dovuta ad un uso incorretto del cric.

1 DISPOSIZIONI DI SICUREZZA

- 1.1 Il carico da sollevare non deve oltrepassare la forza nominale del cric.
- 1.2 Non deve essere oltrepassato il percorso massimo del cric indicato sulla targhetta.
- 1.3 Il cric deve poggiarsi su di una superficie stabile, piana, orizzontale, libera da elementi non necessari e correttamente illuminata. Non poggiare mai il cric su superfici che possano sprofondare.
- 1.4 Accertarsi che non ci siano persone nel veicolo da sollevare. Disinserire l'accensione ed azionare il freno a mano del veicolo. Assicurare il veicolo da sollevare contro lo slittamento. Impiegare incudini se necessario (1). Non entrare nel veicolo né avviarlo mentre è sollevato dal cric o dagli appositi supporti.
- 1.5 Posizionare il cric sotto al punto raccomandato dal fabbricante del veicolo per il sollevamento accertandosi che non sia deteriorato, sporco o con grasso. Questo punto deve rimanere centrato sulla testa di sostegno del cric. Ogni carico non centrato può spostarsi e provocare incidenti.
- 1.6 Durante il sollevamento e abbassamento del carico occorre prendere ogni tipo di misura per evitare lo spostamento della carica del veicolo. Qualora il cric venga impiegato sul margine di una strada, il traffico può provocare che il veicolo sollevato si sbilanci.
- 1.7 Il cric deve essere impiegato senza che chi lo manovra debba introdurre nessuna parte del suo corpo sotto al veicolo. Non si deve lavorare mai sotto ad un veicolo sollevato senza che precedentemente non venga supportato da supporti meccanici (3) od altri appositi mezzi.
- 1.8 Occorre che il manovratore osservi il dispositivo di sollevamento ed il carico durante tutti i movimenti. Se sussistono condizioni di pericolo, come lo spostamento del veicolo ecc. è necessario interrompere il sollevamento.
- 1.9 Accertarsi che non ci siano persone oppure ostacoli sotto al veicolo prima di abbassarlo.
- 1.10 Come misura di sicurezza contro i sovraccarichi, il cric è dotato di una valvola di sovrappressione (opzionale nei modelli da 2 a 5 T) tarata in fabbrica e che non deve essere manipolata in nessun caso.

2 USO E FUNZIONAMENTO

- 2.1 Prima d'impiegare il cric, spurgare l'aria che eventualmente si sia accumulata nell'impianto, procedendo come di seguito indicato:
-Inserire la leva nella valvola di scarico e girarla di un giro in senso antiorario.
-Introdurre la leva nel portaleva ed azionare il cric diverse volte, ciò provoca la lubrificazione interna e l'uscita dell'aria

accumulata.

-Inserire di nuovo la leva nella valvola di scarico e chiuderla in senso orario.

Importante. Prima di procedere al sollevamento del carico, verificare che vengano adempite le disposizioni di cui sopra.

- 2.2 L'alberino del cric, se in dotazione, amplia il suo percorso. E' raccomandabile non estenderlo completamente.
- 2.3 Per il sollevamento, chiudere fino in fondo la valvola di scarico e muovere la leva dall'alto verso il basso compiendo tutto il percorso del pistone per ottenere maggior rapidità (2).
- 2.4 Per abbassare, girare lentamente la valvola di scarico con la leva in senso antiorario (4), accertandosi che non ci siano persone od ostacoli sotto al veicolo. La velocità di abbassamento viene regolata dalla maggior o minor apertura della valvola di scarico.
- 2.5 Se il cric viene sovraccaricato, è dotato di una valvola di sovrappressione (opzionale da 2 a 5 T) che eviterà che il veicolo continui ad essere sollevato.
Il nostro cric può essere impiegato in posizione orizzontale sempreché la pompa sia posizionata nella parte inferiore.
- 2.7 **Importante.** Dovuto alle caratteristiche dei cric telescopici, si può osservare un residuo d'olio in alcuni dei pistoni. Ciò è dettaglio normale nel corretto funzionamento del cric.

3 MANUTENZIONE

Importante. Sia la manutenzione come la riparazione del cric deve essere eseguita da personale qualificato che sia a conoscenza degli impianti idraulici impiegati in questi apparecchi.

- 3.1 Pulire e lubrificare periodicamente gli alberi e le parti mobili del cric (5), che deve trovarsi comunque pulito e protetto da ambienti aggressivi.
- 3.2 Si devono impiegare soltanto pezzi di ricambio originali.
- 3.3 Prima d'ogni nuovo uso, verificare che non esistono componenti piegati o staccati e se necessario, eliminare il problema. Se si sospetta che il cric sia stato sottoposto a carichi anormali oppure ha subito colpi, non usatelo fintantoché che non sia stato risolto il problema.
- 3.4 Se occorre verificare il livello dell'olio oppure rabboccarlo, abbassare totalmente il pistone, togliere il tappo del foro di riempimento e svuotare il contenuto in un recipiente. Con il cric in posizione orizzontale, introdurre il volume occorrente indicato per ogni modello in queste istruzioni. Sulla tabella componenti ed affianco al volume d'olio richiesto, vengono dettagliati i livelli con riferimento al foro di riempimento per ogni modello.
Evitare l'entrata di sporcizia insieme all'olio nuovo. Dopo un lungo periodo d'uso intensivo, conviene sostituire l'olio in modo da allungare la vita utile del cric.
Importante. Un eccesso d'olio può impedire il funzionamento del cric.
- 3.5 Impiegare olio per uso idraulico, tipo HL oppure HM, con grado ISO di viscosità cinematica di 30cSt a 40°, oppure di una viscosità Engler di 3 a 50°C.
Molto importante. Non impiegare mai liquido per freni.
- 3.6 Quando il cric non è in uso, l'alberino principale e quello della pompa devono trovarsi abbassati onde evitare la possibilità che si arrugginiscono.
Se si rende necessario applicare sui pistoni un prodotto antiruggine.
Rimuovere la leva dal suo alloggiamento.
- 3.7 Quando si è esaurita la vita utile del cric, rimuovere l'olio e consegnarlo ad un deposito rifiuti autorizzata depositando il cric come disposto dalla normativa locale.
- 3.8 Sia il kit di ricambio che contiene esclusivamente i paraoli e le guarnizioni del cric, sia l'insieme dei componenti devono essere richiesti in base al numero di riferimento che viene assegnato nella tabella.

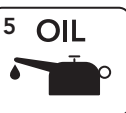
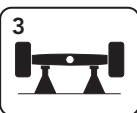

SEHR WICHTIG: Lesen Sie diese Sicherheitshinweise und die Gebrauchs-, Betriebs- und Wartungsanweisungen sorgfältig durch.

Diese Hebewinde wurde zur Verwendung als Wagenheber für Personen- und Lastwagen ausgelegt, sie kann jedoch auch für andere Zwecke benutzt werden, wenn die im vorliegenden Handbuch enthaltenen Gebrauchsanweisungen befolgt werden. Jede andere Anwendung, die nicht die für den Verwendungszweck dieser Hebewinde festgelegten Bestimmungen erfüllen, wird als unzulässig erachtet.

Behandeln Sie die Hebewinde in angemessener Weise und überprüfen Sie vor der Benutzung, dass sich alle Teile und Komponenten in gutem Zustand befinden und nichts fehlt. Die Benutzung darf nur durch autorisierte Personen erfolgen, die vorher das vorliegende Handbuch gelesen und verstanden haben müssen. Nehmen Sie auf keinen Fall irgendwelche Änderungen an der Hebewinde vor. Eine Nichterfüllung dieser Vorschriften kann Schäden für den Benutzer, die Hebewinde oder das zu hebende Element zur Folge haben.

Im Falle einer falschen Benutzung der Hebewinde übernimmt der Hersteller keinerlei Verantwortung.

1 SICHERHEITSHINWEISE

- Die zu hebende Last darf nie die Nennleistung des Wagenhebers übersteigen.
- Die maximale Strecke des Wagenhebers, die auf dem Etikett angegeben ist, darf nie überschritten werden.
- Der Wagenheber muss auf einem gut beleuchteten, festen, ebenen, waagrechten Untergrund aufgestellt werden, ohne irgendwelche unnötigen Elemente. Stellen Sie den Wagenheber nie auf eine Fläche, die einsinken könnte.
- Stellen Sie sicher, dass sich niemand in dem anzuhebenden Fahrzeug befindet. Stellen Sie den Motor ab und ziehen Sie die Handbremsen des Fahrzeugs an. Sichern Sie das anzuhebende Fahrzeug oder Element gegen jede Art von Abrutschen. Verwenden Sie ggf. Bremsklötze (1). Steigen Sie nicht ins Fahrzeug ein und starten Sie den Motor nicht, solange das Fahrzeug vom Wagenheber oder geeigneten Stützen gehoben wird.
- Bringen Sie den Wagenheber unter dem vom Fahrzeughersteller empfohlenen Hebepunkt an und stellen Sie sicher, dass er nicht beschädigt, schmutzig oder fettig ist. Dieser Hebepunkt muss zentriert auf dem Stützpunkt des Wagenhebers aufliegen. Die gesamte Last kann, wenn sie nicht zentriert ist, abrutschen und Unfälle verursachen.
- Während des Anhebens und Herunterlassens der Last müssen alle notwendigen Ma_nahmen ergriffen werden, um zu verhindern, dass die Last des Fahrzeugs abrutscht. Wenn Sie den Wagenheber am Stra_entrand verwenden, kann das angehobene Fahrzeug durch vorüberfahrenden Verkehr schwanken.
- Der Wagenheber muss so verwendet werden, dass der Benutzer nie gezwungen ist, irgendeinen Teil seines Körpers unter das Fahrzeug zu schieben. Arbeiten Sie nie unter einem angehobenen Fahrzeug, ohne dieses zuvor mit mechanischen Stützen (3) oder anderen geeigneten Mitteln gesichert zu haben.
- Der Benutzer muss auf jeden Fall bei allen Bewegungen die Hebevorrichtung und die Last beobachten. Sobald gefährliche Umstände eintreten, wie ein Verrutschen des Fahrzeugs, etc., muss der Anhebevorgang sofort unterbrochen werden.
- Stellen Sie sicher, dass sich weder Personen noch Hindernisse unter dem Fahrzeug befinden, bevor Sie es herunterlassen.
- Als Sicherheitsvorkehrung gegen Überlastung ist der Wagenheber mit einem Überdruckventil ausgestattet (optional bei den Modellen 2t bis 5 t), das ab Fabrik geeicht ist und auf keinen Fall manipuliert werden darf.

2 BENUTZUNG UND BETRIEB

- Bevor Sie den Wagenheber verwenden, muss alle Luft, die sich evtl. angesammelt haben könnte, aus dem System entfernt werden. Dazu geht man folgenderma_ en vor:
 - Führen Sie den Hebel in den Entladungs Schlüssel ein und drehen Sie ihn gegen den Uhrzeigersinn einmal ganz herum.
 - Führen Sie den Hebel in den Halter ein und aktivieren Sie den Wagenheber mehrere Male. Damit erzielt man eine interne Schmierung und das Herausströmen von angesammelter Luft.

- Führen Sie den Hebel nochmals in den Entladungs Schlüssel ein und schlie_ en Sie diesen im Uhrzeigersinn bis zum Anschlag.

- Wichtig:** Überprüfen Sie, ob alle oben angeführten Sicherheitshinweise erfüllt werden, bevor Sie die Last anheben.
- Wenn ein Wagenheber eine Spindel hat, ergänzt diese die Hebestrecke. Sie sollte nie ganz gestreckt werden.
- Schlie_ en Sie zum Anheben den Entladeschlüssel bis zum Anschlag und bewegen Sie den Hebel von oben nach unten. Nutzen Sie dabei die vollständige Kolbenstrecke, um eine große Geschwindigkeit zu erzielen (2).
- Drehen Sie zum Herunterlassen den Entladeschlüssel mit dem Hebel gegen den Uhrzeigersinn (4), und stellen Sie dabei sicher, dass sich weder Personen noch Hindernisse unter dem Fahrzeug befinden, das heruntergelassen werden soll. Die Senkgeschwindigkeit wird durch eine größere kleinere Öffnung mit dem Entladeschlüssel reguliert.
- Der Wagenheber ist mit einem Überlastungsventil ausgestattet (optional von 2t bis 5t), das bei Überlastung verfhindert, dass das Fahrzeug weiter angehoben wird.
- Unser Wagenheber kann in waagrechter Position benutzt werden, wenn die Pumpe auf der unteren Seite angebracht wird.
- Wichtig:** Es ist möglich, dass an den Kolben hin und wieder Ölreste zu beobachten sind. Das ist normal für diese Art Teleskopwinden und liegt im Rahmen einer korrekten Funktion.

3 WARTUNG

Wichtig: Wartung und Reparaturen des Wagenhebers dürfen nur von qualifiziertem Personal durchgeführt werden, das aufgrund seiner Ausbildung und Erfahrung die Hydrauliksysteme kennt, die bei diesen Geräten verwendet werden.

- Reinigen und schmieren Sie die Achsen und beweglichen Teile des Wagenhebers (5) regelmäßig und bewahren Sie diesen immer sauber und geschützt vor aggressiven Umgebungen auf.
- Als Ersatzteile dürfen nur Originalkomponenten verwendet werden.
- Vor jeder neuen Verwendung sollten Sie sicherstellen, dass keine Teile verbogen, zerbrochen oder lose sind und sich keine Risse gebildet haben. Ggf. lösen Sie evtl. vorhandene Probleme. Verwenden Sie den Wagenheber nicht, wenn Sie vermuten, dass er überhöhten Lasten ausgesetzt war oder irgendeinen Sto_ erhalten hat, bis evtl. Schäden repariert sind.
- Wenn nötig, kontrollieren Sie den Ölstand oder füllen Sie Öl auf. Dabei muss der Kolben vollständig eingezogen sein. Nehmen Sie den Deckel von dem Einfüllloch und entleeren Sie den Inhalt in einen Behälter. Halten Sie den Wagenheber waagrecht und füllen Sie die notwendige Menge ein, die in vorliegendem Handbuch für jedes Modell angegeben ist. In der Tabelle mit den Komponenten werden zusammen mit den erforderlichen Ölmengen für jedes Modell auch der Ölstand bezüglich des Fülllochs angegeben. Vermeiden Sie, dass mit dem neuen Öl Schmutz hineinkommt. Nach einer langen Zeit mit intensivem Gebrauch sollte das Öl gewechselt werden, um die Lebensdauer des Wagenhebers zu verlängern. **Wichtig:** Wenn mehr als die notwendige Menge Öl eingefüllt wurde, kann dies den Betrieb des Wagenhebers behindern. Verwenden Sie Öl für hydraulische Geräte, vom Typ HL oder HM, mit einem ISO-Viskositäts-Dichteverhältnis von 30 cSt bei 40°, oder einer Engler-Viskosität 3 bei 50°C. Sehr wichtig: Verwenden Sie nie Bremsflüssigkeit.
- Wenn der Wagenheber nicht in Betrieb ist, müssen Spindel, Hauptkolben und Pumpenkolben zusammengelegt sein, um mögliche Rostentwicklung zu verhindern. Wenn nötig, geben Sie auf die Kolben ein Rostschutzmittel. Entfernen Sie den Hebel für die Aufbewahrung.
- Wenn die Lebensdauer des Wagenhebers abgelaufen ist, entfernen Sie das Öl und übergeben Sie es einem zugelassenen Entsorgungsunternehmen. Entsorgen Sie den Wagenheber unter Einhaltung der örtlichen Gesetzgebung.
- Das Ersatzteilset, das ausschließlich die Öldichtungen und Dichtungsringe des Wagenhebers enthält, ebenso wie die Komponentenätze müssen nach der in der Tabelle angegebenen Referenz bestellt werden.

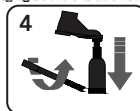
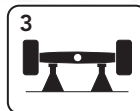

TRÈS IMPORTANT: Lisez attentivement ces consignes de sécurité, les notices de fonctionnement et d'entretien. Ce cric a été étudié pour lever les véhicules automobiles et les camions ainsi que d'autres utilisations, tout en restant dans les normes admises par le fabricant.

Toutes les applications hors norme pour l'utilisation de ce cric seront considérées comme incorrectes.

Utilisez le cric de façon adéquate et contrôlez avant utilisation que toutes les parties et composants soient en bon état de fonctionnement. Son utilisation doit être faite par des personnes autorisées après avoir lu attentivement et compris le contenu de cette notice. Ne pas modifier les caractéristiques du cric. La non observation de cette norme peut occasionner des dommages à l'utilisation du cric et à la charge à lever. Le fabricant se dégage de toute responsabilité pour l'utilisation incorrecte du cric.

1. CONSIGNES DE SÉCURITÉ

- 1.1. La charge à lever ne doit jamais dépasser la puissance nominale du cric.
- 1.2. Ne jamais dépasser la course maximum du cric indiquée sur l'étiquette.
- 1.3. Le cric doit s'appuyer sur une surface ferme, régulière, horizontale, dégagée, et bien éclairée. Ne jamais utiliser le cric sur une surface molle.
- 1.4. S'assurer de l'absence de personne dans le véhicule à lever. Arrêter le moteur, bloquer et caler (1) le véhicule ou toute charge à lever contre tout déplacement. Ne pas entrer dans le véhicule, ni le démarrer tant que ce dernier est positionné sur le cric ou les chandelles.
- 1.5. Mettre le cric sous les points d'élévation recommandés par le constructeur du véhicule, et s'assurer qu'ils sont en bon état et propres. Ce point doit être centré sur la tête du cric. Toutes charges décentrées peuvent glisser et causer des accidents.
- 1.6. Pendant la levée ou la descente de la charge, il est nécessaire de prendre tout type de mesures afin d'éviter son déplacement ou celui du véhicule. Si on utilise le cric au bord de la route, le trafic peut déstabiliser le véhicule arrêté.
- 1.7. Le cric doit être utilisé de manière à permettre la manoeuvre sans que l'opérateur soit amené à engager une quelconque partie de son corps sous le véhicule. Ne jamais travailler sous la charge sans que celle-ci soit soutenue par des chandelles (3) ou tout autre support stable.
- 1.8. Il est impératif que l'opérateur surveille le dispositif d'élévation de la charge durant toute la manoeuvre. À la moindre observation d'un déplacement de la charge, interrompre l'opération.
- 1.9. S'assurer de l'absence de tout obstacle ou de personne sous la charge, lors de la descente.
- 1.10. Par mesure de sécurité, le cric est pourvu d'un clapet de surcharge (en option de 2t et 5t) taré à l'usine et à ne manipuler dans aucuns cas.

2. UTILISATION ET FONCTIONNEMENT

- 2.1. Avant d'utiliser le cric, purger le circuit hydraulique pour éliminer l'air dans le système de clapets. Ouvrir le clapet de descente en tournant le levier dans le sens inverse des aiguilles d'une montre et l'actionner de haut en bas plusieurs fois. Refermer le clapet de descente en tournant le levier dans le sens des aiguilles d'une montre. Le cric est prêt à fonctionner.

Important. Avant de commencer à soulever la charge,

vérifier que toutes les consignes de sécurité sont bien respectées.

- 2.2. Si le cric est muni d'une vis d'extension pour compléter sa course, la dévisser pour la mettre en contact avec la charge à soulever. Il est recommandé de ne pas la dévisser entièrement.
- 2.3. Pour lever la charge, fermer le clapet de descente et actionner le levier de haut en bas en utilisant la course complète du piston afin d'obtenir un meilleur rendement.
- 2.4. Pour descendre, tourner doucement la vis du clapet à l'aide du levier dans le sens contraire des aiguilles d'une montre (4), tout en s'assurant qu'il n'y a pas d'obstacle ou de personne sous la charge. La descente se règle en ouvrant plus ou moins le clapet de descente.
- 2.5. Le cric est protégé par un clapet de surcharge (en option : de 2 à 5 t) qui ne permettra pas de soulever une charge supérieure à sa force nominale.
- 2.6. Notre cric peut être utilisé en mode horizontal en positionnant la pompe vers le bas.
- 2.7. Important. Du aux caractéristiques propres au cric télescopique, on pourra observer un résidu d'huile sur l'un des pistons. Ceci est un détail normal dans le fonctionnement régulier du cric.

3. MAINTENANCE

Important. Tant l'entretien du cric comme les réparations doivent être faites par du personnel qualifié dont la formation et l'expérience lui permettent de connaître les systèmes hydrauliques de ces crics.

- 3.1. Nettoyer et graisser périodiquement les axes et les parties mobiles du cric (5) qui doivent être propres et protégées des agressions de l'environnement.
- 3.2. Toujours utiliser des composants d'origine.
- 3.3. Avant toute nouvelle utilisation, contrôler s'il n'existe pas quelques composants tordus, cassés, etc. et résoudre le problème. Retirer le cric de son emploi en cas de soupçon d'utilisation avec des charges anormales. S'il a été endommagé par des coups, procéder à une vérification complète.
- 3.4. En cas de nécessité de vérifier le niveau d'huile ou faire un apport, le faire avec le piston en position basse, retirer le bouchon de remplissage et verser le contenu dans un récipient. Avec le cric à l'horizontale, remettre la quantité d'huile nécessaire indiquée sur le tableau pièces détachées. Éviter l'entrée d'impuretés dans l'huile. Pour chaque modèle, la hauteur du niveau par rapport au trou de remplissage est indiquée sur le tableau. Après de longues périodes de fonctionnement, il est nécessaire de changer l'huile afin d'allonger la vie du cric. Important. Un excès d'huile par rapport au niveau maximum peut créer un dysfonctionnement du cric.
- 3.5. Utiliser une huile hydraulique type HL ou HM d'une viscosité cinématique de 30 cSt à 40 ° ou d'une viscosité Engler de 3 à 50°. Très important. Ne jamais utiliser de liquide de frein.
- 3.6. Au moment du rangement du cric, le vérin principal et de la pompe doivent être rentrés afin d'éviter toutes oxydations. Eventuellement, appliquer un liquide antioxydant. Retirer le levier de son logement.
- 3.7. En fin de vie du cric, retirer l'huile et le remettre à un organisme officiel selon les lois du pays.
- 3.8. Tous les kits de réparation doivent être commandés avec leurs références figurant sur le tableau de pièces de rechange.

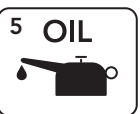
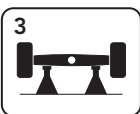

VIKTIGT: Läs noggrant såväl dessa instruktioner som säkerhetsföreskrifter, användning och underhåll nedan. Domkraften är konstruerad för att lyfta bilar och lastbilar. Den kan dock användas till andra typer av arbeten under förutsättning att man ej åsidosätter tillverkarens instruktioner enligt nedan. All annan användning som inte är i enlighet med nedanstående instruktioner är att anse som olämplig. Använd domkraften på ett korrekt sätt och se till att alla delar är väl underhållna innan användandet. Endast behörig personal, som har läst och förstått innehållet i denna instruktion, ska använda domkraften. Modifiera inte domkraften på något sätt. Följs inte denna instruktion så kan det resultera i skador på användaren, domkraften eller lasten som lyfts. Tillverkaren fransäger sig allt ansvar vid felaktigt användande av domkraften.

1 SÄKERHETSFÖRESKRIFTER

- 1.1 Vikten på det som lyfts får aldrig överstiga domkraftens nämnda kapacitet.
- 1.2 Den maximala slaglängden, som finns nämnd på domkraftens etikett, får aldrig överstigas.
- 1.3 Domkraften ska placeras på en solid, jämn och horisontell yta med bra ljus och som är fritt från störande element. Använd aldrig domkraften på ett underlag där det finns risk för att den sjunker.
- 1.4 Säkerställ att det ej finns några personer inuti fordonet som ska lyftas. Stäng av motorn och aktivera bromsarna. Försäkra er om att fordonet, eller lasten som ska lyftas, ej kan förskjutas i sid- eller fängdled. Använd, om lämpligt, kilar runt hjulen (1). Gå ej in i fordonet, eller starta motorn, så länge som den står på domkraften eller annat stöd.
- 1.5 Använd domkraften på den av fordonstillverkaren rekommenderade lyftpunkten. Se till att denna punkt inte är rostig, smutsig eller oljig. Denna punkt ska vara centrerad över domkraftens lyftsadel. Alla lyft med ej centrerad belastning kan orsaka förskjutningar av lasten med skador som följd.
- 1.6 Under såväl lyft som sänkning av lasten är det absolut nödvändigt att vidtaga alla försiktighetsåtgärder för att undvika oönskad rörelse av lasten. Tänk på att trafik, vid lyft vid en väggkant, kan orsaka rörelse av lasten.
- 1.7 Domkraften skall placeras så att användaren ej behöver ha någon del av sin kropp under fordonet som lyfts. Arbeta aldrig under ett upplyft fordon utan att först sätta in mekaniska stöd som pallbockar (3) eller några andra liknande stöd.
- 1.8 Det är nödvändigt för operatören av domkraften att hela tiden kunna observera såväl domkraften som lasten. Om någon farlig situation skulle uppstå, som oönskad rörelse av lasten, ska arbetet omedelbart avbrytas.
- 1.9 Se innan sänkningen till att ingen person eller andra störande föremål finns under lasten.
- 1.10 Som en extra säkerhetsåtgärd är domkraften utrustad med en säkerhetsventil mot överbelastning (extra tillbehör för modellerna 2t till 5t) som är inställd i fabriken. Denna säkerhetsventil får under inga omständigheter justeras.

2 ANVÄNDNING

- 2.1 Före användandet av domkraften är det nödvändigt att lyfta systemet. Detta görs enligt följande:
 - Öppna sänkventilen ett varv med hjälp av pumphandtaget. Sänkventilen öppnas motsols.
 - Sätt in handtaget i pumpmekanismen och pumpa flera gånger. Detta är för att säkerställa såväl invändning smörjning som att få ur eventuell luft ur systemet.

- Stäng sänkventilen genom att, med hjälp av pumphandtaget, vrida motsols.

- Viktigt: Se till att alla förut nämnda säkerhetsinstruktioner är följda innan domkraften används.
- 2.2 Domkraftens förlängningsskruv är att betrakta som ett komplement. Vi rekommenderar att men ej använder den helt utskruvad.
- 2.3 För att lyfta, stäng sänkventilen och använd handtaget för att pumpa upp och ned. Använd hela slaglängds möjligheten för högre lyft hastighet (2).
- 2.4 För sänkning, vrid sakta sänkventilen motsols med hjälp av pumphandtaget (4), se till att ingen person eller andra störande föremål finns under lasten. Sänkningshastigheten kontrolleras genom att öppna eller stänga sänkventilen.
- 2.5 Vid överbelastning, är domkraften utrustad med en överbelastningsventil (extra tillbehör för modellerna 2t till 5t) förhindrar denna att lasten blir lyft.
- 2.6 Våra domkrafter kan användas horisontellt under förutsättning att pumpmekanismen vänds nedåt.
- 2.7 Viktigt. Vid användandet av teleskopiska domkrafter kan man ibland observera olja på någon av kolvorna. Detta är fullkomligt normalt och uppstår vid en korrekt användning av domkraften.

3 UNDERHÅLL

Viktigt: Såväl underhåll som reparationer får endast utföras av kvalificerad personal som har tillräckliga kunskaper om de hydrauliska system som används i denna typ av utrustning. Kunnskapen kan ha erhållits såväl genom utbildning som genom erfarenhet.

- 3.1 Rengör domkraften och smörj all rörliga delar regelbundet (5). De rörliga delarna måste alltid vara rena och skyddas från aggressiva vätskor och gaser.
- 3.2 Endast original delar får användas vid service och reparation.
- 3.3 Kontrollera om någon del är böjd, trasig, sprucken eller lös före användandet och lös i så fall problemet först. Finns misstanke om att domkraften har utsatts för överbelastning eller ett kraftigt slag så använd den ej innan den har undersökts av kvalificerad personal.
- 3.4 Om oljenivån behöver kontrolleras eller ny olja behöver fyllas på se då först till att lyftkolvorna är helt nedtryckt i cylindern. Ta bort oljepluggen och håll ut oljan i en behållare. Lagg domkraften horisontellt och fyll på den volym som finns nämnd i bifogad sprängskissen. Se noggrant till att ingen smuts följer med oljan. Efter en längre tids intensivt nyttjande av domkraften är det nödvändigt att byta olja för att säkerställa en lång och störningsfri drift. Viktigt: För mycket olja kan orsaka drift störningar eller till och med få domkraften att sluta fungera.
- 3.5 Använd endast hydraulolja av typen HL eller HM, och med en ISO viskositet av 30 cSt vid 40°, eller en Engler viskositet av 3 vid 50°C. Mycket viktigt: Använd aldrig bromsvätska.
- 3.6 För att undvika korrosion ska förlängningsskruven, lyftkolvorna och pumpkolvorna vara nedtryckta när domkraften inte används. Använd, om nödvändigt, ett antikorrosion medel på kolvorna. Tag av handtaget när det ej används.
- 3.7 Vid skrotning av domkraften, tappa först ut oljan och hantera det som miljövänligt avfall. Skrota sedan domkraften enligt de lokala lagar/förordningar som finns.
- 3.8 Vid beställning av såväl reparations satser, innehåller endast o-ringar och tätningar, och reservdelssatser så måste reservdelsnrmen enligt bifogade sprängskiss används för att säkerställa att delarna passar just denna domkraft.

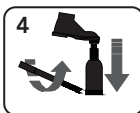
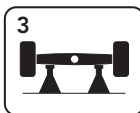

MUITO IMPORTANTE: Leia atentamente estas instruções de segurança, tal com as instruções de utilização, operação e manutenção. Este macaco foi projectado para ser utilizado na elevação de carros e camiões, embora possa ainda ser utilizado para outras aplicações, desde que as instruções fornecidas pelo fabricante neste manual sejam sempre cumpridas. Qualquer outra aplicação, fora das condições estabelecidas para a utilização do macaco, é considerada inapropriada. Manuseie adequadamente o macaco e verifique, antes da sua utilização, se todas as peças e componentes estão em bom estado e se não estão em falta. Apenas pessoal autorizado, que tenha lido atentamente e compreendido o conteúdo deste manual, deve utilizar o macaco. Não modifique as características do macaco. O incumprimento desta regra pode provocar danos no utilizador, no macaco e na carga a elevar. O fabricante não aceita qualquer responsabilidade pela utilização incorrecta do macaco.

1. INSTRUÇÕES DE SEGURANÇA

- 1.1 A carga a elevar não deve nunca ser superior à capacidade nominal do macaco.
- 1.2 Não deve nunca ultrapassar o curso máximo do macaco, indicado na etiqueta.
- 1.3 O macaco deve ser apoiado em superfície firme, regular, horizontal, livre de obstáculos e bem iluminada. Não apoie o macaco numa superfície que possa ceder.
- 1.4 Verifique que não estão pessoas dentro do veículo a elevar. Desligue o motor e trave o veículo. Tome medidas para evitar o deslizamento do veículo ou carga a elevar. Utilize calços, se necessário (1). Não entre no veículo nem ligue o motor enquanto este está apoiado no macaco ou em suportes adequados.
- 1.5 Coloque o macaco sob o ponto de elevação recomendado pelo fabricante do veículo e verifique se não está detenorado, sujo ou com massa. Este ponto deve ficar centrado sobre a cabeça de apoio do macaco. Toda a carga descentrada pode deslizar e provocar acidentes.
- 1.6 Durante a elevação e descida da carga é necessário tomar medidas para evitar a movimentação do veículo. Se utiliza o macaco na berna de uma estrada, o tráfego pode provocar o desequilíbrio do veículo elevado.
- 1.7 O macaco deve ser utilizado de forma a que o operador não seja obrigado a colocar qualquer parte do seu corpo por baixo do veículo. Nunca deve trabalhar debaixo do veículo ou carga elevada sem que antes o tenha sustentado com meios mecânicos (3) ou outros adequados.
- 1.8 É necessário que o operador supervisione o equipamento e a carga durante todos os movimentos. Na presença de situações de perigo, como a deslocação do veículo, etc. é necessário interromper a elevação.
- 1.9 Verifique que não existem pessoas ou obstáculos por baixo do veículo antes de o descer.
- 1.10 Como medida adicional contra sobrecargas, o macaco está equipado com uma válvula de pressão (opção para os modelos 2t a 5t), regulada de fábrica, e que não deve, em caso algum, ser manipulada.

2. UTILIZAÇÃO E OPERAÇÃO

- 2.1. Antes de utilizar o macaco, retire o ar acumulado nos sistemas como se indica:
Coloque o punho na válvula de descarga e rode-a uma volta completa no sentido anti-horário.
-Introduza o punho no porta-punhos e accione o macaco várias vezes, para assegurar a lubrificação interna e a saída do ar acumulado.

-Coloque novamente o punho na válvula de descarga e feche-a completamente, rodando no sentido horário. Importante. Antes de elevar a carga, verifique o cumprimento das regras de segurança anteriores.

- 2.2 O paraíso do macaco, quando o tem, complementa o seu curso. É recomendável que não o estenda totalmente.
- 2.3 Para elevar, feche totalmente a válvula de descarga e desloque o punho para baixo utilizando o curso completo do pistão para conseguir maior velocidade (2).
- 2.4 Para descer, rode lentamente a válvula de descarga com o punho, no sentido anti-horário (4), assegurando-se de que não existem pessoas nem obstáculos sob o veículo. A velocidade de descida pode ser regulada pela maior ou menor abertura da válvula.
- 2.5 Se sobrecarrega o macaco, dispõe de uma válvula de pressão (opcional para 2t a 5t), que impedirá a elevação do veículo.
- 2.6 O nosso macaco pode ser usado na posição horizontal sempre que se a bomba estiver localizada na parte inferior.
- 2.7 Importante. Devido a características próprias dos macacos telescópicos, podem observar-se vestígios de óleo em alguns dos pistões. Trata-se de um aspecto normal, inerente ao correcto funcionamento do macaco.

3. MANUTENÇÃO

Importante. A reparação e a manutenção apenas devem ser efectuadas por pessoal qualificado que, com base na sua formação e experiência, tenha conhecimento suficiente sobre os sistemas hidráulicos utilizados nestes macacos.

- 3.1 Limpe e lubrifique periodicamente os eixos e as peças móveis do macaco (5), que devem manter-se sempre limpas e protegidas de ambientes agressivos.
- 3.2 Apenas se devem utilizar peças de substituição originais.
- 3.3 Antes de cada utilização, verifique se não existem componentes dobrados, cortados, danificados ou soltos, e caso seja necessário, resolva o problema. Retire-o de serviço se suspeita que foi submetido a cargas anormais ou se sofreu algum dano, até que o problema seja solucionado.
- 3.4 Se for necessário verificar o nível de óleo e repor, com o pistão completamente recolhido, retire o tampão de enchimento esvazie o seu conteúdo para um recipiente. Com o macaco na posição horizontal, introduza o volume necessário, indicado para cada modelo. Evite a entrada de sujidade com o novo óleo. Depois de um longo período de tempo de uso intensivo, é conveniente trocar o óleo para aumentar a vida útil do macaco. Importante. O excesso do volume de óleo pode impedir o funcionamento do macaco.
- 3.5 Utilize apenas óleo hidráulico, tipo HL ou HM, qualidade ISO e viscosidade cinemática de 30 cSt a 40°C, ou uma viscosidade Engler de 3 a 50°C. Muito importante. Nunca utilize óleo de travões.
- 3.6 Quando o macaco não está em funcionamento, o veio, o pistão principal e a bomba devem estar recolhidos para evitar qualquer oxidação. Se for necessário, aplique um produto anti-oxidante nos pistões. Retire ao alavanca do seu alojamento.
- 3.7 No final de vida útil do macaco, retire o óleo e entregue-o num gestor de óleos autorizado, e proceda ao desmantelamento do macaco de acordo com a legislação local.
- 3.8 Tanto o kit de peças de substituição, que contém os retentores e as juntas do gato, como os conjuntos de componentes devem ser encomendados pela referência que consta da tabela.

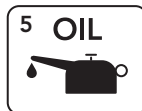
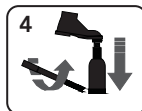
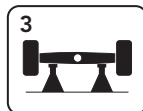

ΣΗΜΑΝΤΙΚΟ: Διαβάστε προσεκτικά αυτές τις οδηγίες ασφαλείας καθώς και τις οδηγίες χρήσης, λειτουργίας και συντήρησης. Αυτός ο γρύλος έχει σχεδιαστεί για την ανύψωση αυτοκινήτων και φορτηγών, αν και μπορεί επίσης να χρησιμοποιηθεί και σε άλλες εφαρμογές, υπό τον όρο ότι οι ακολουθούνται οι οδηγίες του κατασκευαστή που περιέχονται σε αυτό το εγχειρίδιο. Οποιαδήποτε άλλη χρήση του γρύλου, που δε συμφωνεί με τις συνθήκες που περιγράφονται, θεωρείται ακατάλληλη. Χρησιμοποιείτε το γρύλο σωστά και βεβαιωθείτε ότι όλα τα μέρη του είναι σε καλή κατάσταση πριν από τη χρήση του. Μόνο τα εξουσιοδοτημένα πρόσωπα επιτρέπεται να χειρίζονται το γρύλο και εφόσον έχουν διαβάσει προσεκτικά και κατανοήσει το περιεχόμενο αυτού του εγχειρίδιου. Μην τροποποιήσετε το γρύλο σε καμία περίπτωση. Η μη συμμόρφωση με αυτούς τους κανόνες μπορεί να οδηγήσει σε τραυματισμό του χρήστη ή σε ζημιά του γρύλου ή του φορτίου που ανυψώνεται. Ο κατασκευαστής δεν φέρει καμία ευθύνη για την εσφαλμένη χρήση του γρύλου.

1 ΟΔΗΓΙΕΣ ΑΣΦΑΛΕΙΑΣ

- 1.1 Το φορτίο που ανυψώνεται δεν πρέπει ποτέ να υπερβαίνει την ανωψωτική ικανότητα του γρύλου.
- 1.2 Δεν πρέπει ποτέ να υπερβείτε τη μέγιστη διάσπαση του γρύλου που φαίνεται στην ετικέτα.
- 1.3 Ο γρύλος πρέπει να πατάει σε στερεά, επίπεδη και οριζόντια επιφάνεια που είναι καλά φωτισμένη και χωρίς εμπόδια. Μη σπνίριζετε ποτέ το γρύλο σε επιφάνεια που μπορεί να υποχωρήσει.
- 1.4 Βεβαιωθείτε ότι δεν υπάρχει κανένας μέσα στο οχήμα που πρόκειται να ανυψώσετε, χρήση τη μηχανή και τραβήξτε το χειρόφρενο. Εξασφαλίστε ότι το όχημα ή το αντικείμενο που πρόκειται να ανυψώσετε δεν πρόκειται σε καμία περίπτωση να ολισθήσει. Χρησιμοποιήστε τιάκους εάν κρίνεται απαραίτητο. (1) Μην εισέλθετε στο όχημα ή εκκινήσετε τη μηχανή όσο αυτό σπνίριζετε στο γρύλο ή σε άλλες βάσεις.
- 1.5 Τοποθετήστε το γρύλο κάτω από το συνιστώμενο από τον κατασκευαστή του οχήματος σημείο ανύψωσης και εξασφαλίστε ότι το σημείο αυτό δεν είναι διαβρωμένο, βρωμικό ή λαδωμένο. Το σημείο αυτό πρέπει να παραμείνει κεντραρισμένο πάνω από το γρύλο. Τα μη κεντραρισμένα φορτία μπορεί να γλιστρήσουν και να προκαλέσουν ατυχήματα.
- 1.6 Κατά τη διάρκεια της ανύψωσης και του χαμηλώματος του φορτίου, πρέπει να ληφθούν υπόψη οι προφυλάξεις για την αποφυγή της μετακίνησης του φορτίου. Η κυκλοφορία μπορεί να προκαλέσει το ταρακούνημα του ανυψωμένου οχήματος όταν ο γρύλος χρησιμοποιείται στην άκρη του δρόμου.
- 1.7 Ο γρύλος πρέπει να τοποθετηθεί έτσι ώστε να αποφευχθεί η ανάγκη να βάλει ο χρήστης οποιοδήποτε μέρος του σώματός του κάτω από το όχημα. Μην εργάζεστε ποτέ κάτω από ένα ανυψωμένο όχημα χωρίς προηγούμενες να το έχετε σπνίριζε σε σταθερές βάσεις (3) ή με άλλον κατάλληλο τρόπο.
- 1.8 Είναι απαραίτητο για το χειριστή να είναι σε θέση να επιβλέπει την ανωψωτική συσκευή και το φορτίο κατά τη διάρκεια όλων των κινήσεων. Σε περίπτωση που παρουσιαστούν επικίνδυνες συνθήκες, όπως μετακίνηση του οχήματος κλπ., η διαδικασία ανύψωσης πρέπει να διακοπεί.
- 1.9 Βεβαιωθείτε ότι δεν υπάρχει κανένας άνθρωπος ή εμπόδιο κάτω από το όχημα πριν το χαμηλώσετε.
- 1.10 Ως πρόσθετο μέτρο ασφαλείας κατά της υπερφόρτωσης, στο γρύλο εγκαθίσταται μία βαλβίδα υπερφόρτωσης (προαιρετική στα μοντέλα 2 έως 5T) που έχει ρυθμιστεί από το εργοστάσιο στο που δεν πρέπει ποτέ άλλοτε να ρυθμιστεί κάτω από οποιεσδήποτε περιστάσεις.

2 ΧΡΗΣΗ ΚΑΙ ΛΕΙΤΟΥΡΓΙΑ

- 2.1 Πριν να χρησιμοποιήσετε το γρύλο, αφαιρέστε τον τυχόν εγκλωβισμένο αέρα από το σύστημα ως εξής:
 - Τοποθετήστε τη λαβή στη βαλβίδα εκτόνωσης της υδραυλικής πίεσης και περιστρέψτε τη μία φορά αντίθετα προς τη φορά των δεικτών του ρολογιού (αριστερά).
 - Εισάγετε τη λαβή στην υποδοχή της και κινήστε τη πάνω-κάτω αρκετές φορές για να εξασφαλίσετε

την εσωτερική κυκλοφορία του λαδιού και για να αφαιρέσει τον εγκλωβισμένο αέρα από το σύστημα.

- Τοποθετήστε τη λαβή στη βαλβίδα εκτόνωσης της υδραυλικής πίεσης και κλείστε την τελείως περιστρέφοντας την κατά τη φορά των δεικτών του ρολογιού (δεξιά).

- 2.2 **ΣΗΜΑΝΤΙΚΟ:** Πριν από την ανύψωση του φορτίου, βεβαιωθείτε ότι τηρούνται όλες οι προαναφερθείσες οδηγίες ασφαλείας. Η βία έκπαισης στην κορυφή του γρύλου (εάν υπάρχει) αυξάνει τη διάσπαση. Είναι φρόνιμο να μην εκτείνεται πλήρως.
 - 2.3 Για την ανύψωση, κλείστε πλήρως τη βαλβίδα εκτόνωσης και κινήστε τη λαβή πάνω-κάτω εκμεταλλευόμενοι όλη τη διάσπαση του εμβόλου για ανύψωση με μεγαλύτερη ταχύτητα (2).
 - 2.4 Για να χαμηλώσετε το φορτίο, χρησιμοποιώντας τη λαβή γυρίστε αργά τη βαλβίδα ανακούφισης προς τα αριστερά (4), αφού έχετε εξασφαλίσει ότι δεν υπάρχει κανένας πρόσωπο ή εμπόδιο κάτω από το όχημα. Η ταχύτητα χαμηλώματος ελέγχεται ρυθμίζοντας ανάλογα την βαλβίδα εκτόνωσης της πίεσης.
 - 2.5 Σε περίπτωση που υπερφορτωθεί ο γρύλος, η εγκατεστημένη βαλβίδα υπερφόρτωσης (προαιρετική για τα μοντέλα 2t μέχρι 5t) θα απορρίψει την ανύψωση του οχήματος.
 - 2.6 Ο γρύλος αυτός μπορεί να χρησιμοποιηθεί και σε οριζόντια θέση αρκεί η αντίλα βρισκείται στο χαμηλότερο σημείο.
 - 2.7 **ΣΗΜΑΝΤΙΚΟ:** Λόγω των χαρακτηριστικών των τηλεσκοπικών γρύλων, υπάρχει περίπτωση να παρατηρηθεί υπολείμμα λαδιού σε κάποια εμβόλα. Αυτό είναι αναμενόμενο και είναι μέρος της σωστής λειτουργίας του γρύλου.
- ## 3 ΣΥΝΤΗΡΗΣΗ
- ΣΗΜΑΝΤΙΚΟ:** Συντήρηση και επισκευή του γρύλου μπορεί να εκτελεστεί μόνο από εξειδικευμένο προσωπικό, το οποίο έχει επαρκή γνώση των υδραυλικών συστημάτων που χρησιμοποιούνται σε αυτές τις συσκευές, η οποία γνώση προέρχεται από την εκπαίδευση του και την εμπειρία του. Διατηρείστε το γρύλο καθαρό και λιπαίνετε όλα τα κινούμενα μέρη σε τακτά χρονικά διαστήματα (5). Ο γρύλος πρέπει να παραμείνει καθαρός και να μην εκτίθεται ποτέ σε διαβρωτικό περιβάλλον. Χρησιμοποιείτε μόνο γνήσια ανταλλακτικά.
- 3.1 Πριν από κάθε χρήση, ελέγξτε για λυγισμένα, ραγισμένα, ραγισμένα ή ξεφορμμένα μέρη και διορθώστε το πρόβλημα. Εάν υποψιάζεστε ότι ο γρύλος έχει χρησιμοποιηθεί σε υπερβολικά / ασυνήθιστα φορτία ή έχει χτυπηθεί, μην τον χρησιμοποιήσετε έως ότου έχει αποκατασταθεί το πρόβλημα.
 - 3.2 Εάν το επίπεδο του λαδιού πρέπει να ελεγχθεί ή να συμπληρωθεί, μαζέψτε τελείως το εμβόλο και αφαιρέστε την τσιπα πλήρωσης. Αν θέλετε να αλλάξετε το λάδι, ακολουθήστε την παραπάνω διαδικασία και στραγγίστε το περιεχόμενο σε δοχείο. Με το γρύλο όρθιο να πατάει σε ένα οριζόντιο επίπεδο, προχωρήστε στην πλήρωση με λάδι έως ότου αυτό υπερχειλίσει από το σημείο πλήρωσης.
 - 3.3 Βεβαιωθείτε ότι καμία ακαθαρσία δεν εισέρχεται στο κύκλωμα μαζί με το καινούριο λάδι. Μετά από περίοδο παρατεταμένης και εντατικής χρήσης, προτείνεται η αλλαγή του λαδιού προκειμένου να επεκταθεί η διάρκεια ζωής του γρύλου.
 - 3.4 **ΣΗΜΑΝΤΙΚΟ:** Πλήρωση με ποσότητα λαδιού επιηλέου αυτής που απαιτείται μπορεί να θέσει το γρύλο εκτός λειτουργίας.
 - 3.5 Χρησιμοποιείτε μόνο υδραυλικό λάδι, τύπου HL ή HM, με βαθμό ιξώδους κατά ISO ίσο με 30 ST στους 40°C, ή ιξώδους κατά Engler ίσο με 3 στους 50°C.
 - 3.6 **ΣΗΜΑΝΤΙΚΟ:** Μη χρησιμοποιείτε ποτέ για πλήρωση υγρά φρένων. Όταν ο γρύλος δεν χρησιμοποιείται, η βία έκπαισης, το κεντρικό εμβόλο και το εμβόλο της αντίλας πρέπει να μαζευτούν προς αποφυγή της διαβρωσής τους. Καλύψτε τα εμβόλα με αντιδιαβρωτικό αν είναι απαραίτητο. Αφαιρέστε τη λαβή από τη θέση της. Στο τέλος της ψυφελιμής ζωής του γρύλου, αφαιρέστε το λάδι, παραδώστε το σε εξουσιοδοτημένο κέντρο διαχείρισης αποβλήτων, και απορρίψτε το γρύλο σύμφωνα με την ισχύουσα τοπική νομοθεσία.

ВАЖНО: Внимательно ознакомьтесь с данной инструкцией по безопасности в дополнение к инструкции по использованию и обслуживанию.

Этот домкрат предназначен для подъёма автомобилей и грузовиков. Домкрат может быть также использован для других целей, при условии соблюдения инструкции производителя.

Любое другое применение является недопустимым.

Перед использованием домкрата убедитесь в отсутствии повреждений.

К работе с домкратом допускается только квалифицированный персонал, ознакомленный с данной инструкцией.

Не разрешается вносить какие-либо изменения в конструкцию домкрата.

Нарушение этих правил может привести к повреждению домкрата, поднимаемого груза, а также может повлечь опасность для оператора. Производитель не несёт ответственность за неправильное использование домкрата.

1 УКАЗАНИЯ ПО БЕЗОПАСНОСТИ

- 1.1 Никогда не превышайте максимально допустимую грузоподъёмность домкрата
- 1.2 Никогда не превышайте максимально допустимый ход плунжера (см. красную отметку)
- 1.3 Никогда не используйте домкрат на наклонной поверхности.
- 1.4 Любое транспортное средство, поднимаемое при помощи домкрата, должно иметь безопасную дополнительную опору. При возможности используйте противооткатные упоры (1). Перед использованием домкрата убедитесь, что автомобиль стоит на ручном тормозе и в салоне нет пассажиров. Оператор не должен находиться под транспортным средством во время его поднятия.
- 1.5 Располагайте домкрат под местом подъёма, рекомендованным производителем транспортного средства, и убедитесь, что оно чистое и не проржавело. Седло домкрата должно быть точно в центре площадки подъёма.
- 1.6 При подъёме и спуске должны быть приняты все предосторожности, чтобы избежать движение транспортного средства, и как следствие – его падения.
- 1.7 При работе с домкратом части тела оператора не должны находиться под транспортным средством. Никогда не работайте под поднятым транспортным средством без механических опор (3) или других методов безопасности.
- 1.8 Поднимаемое транспортное средство и домкрат должны находиться в поле зрения оператора во время работы.
- 1.9 Перед спуском убедитесь, что под транспортным средством нет людей или преград.
- 1.10 В качестве дополнительной меры предосторожности домкрат оборудован клапаном, предотвращающим перегрузку (опция на моделях от 3 до 5 тонн). Он установлен в заводских условиях и не подлежит снятию или переделке

2 ПОДГОТОВКА И РАБОТА

2.1 Прежде, чем приступить к непосредственной работе с домкратом, необходимо удалить воздух из гидросистемы (прокачать систему):

-Расположите ручку над спускным клапаном и сделайте полный поворот против часовой стрелки.

-Вставьте ручку в гнездо и прокачайте систему несколько раз, чтобы обеспечить внутреннюю смазку и выгнать воздух из системы..

-Снова расположите ручку над спускным клапаном и полностью закройте его в направлении по часовой стрелке.

Важно: Перед подъёмом груза убедитесь, что все вышеперечисленные процедуры были выполнены.

2.2 Удлинительные винты домкрата (если есть) увеличивают высоту подъёма. Рекомендуется не выдвигать их полностью.

2.3 Для подъёма полностью закройте спускной клапан и двигайте ручку вверх-вниз, используя полный ход клапана для увеличения скорости (2).

2.4 Чтобы опустить груз, медленно поверните клапан ручкой домкрата против часовой стрелки (4). Убедитесь, чтобы под транспортным средством не было людей и препятствий. Скорость спуска контролируется регулировкой спускного клапана.

2.5 Домкраты комплектуются клапаном, предотвращающим перегрузку (опция на моделях от 3 до 5 тонн). Он установлен в заводских условиях и не подлежит снятию или переделке.

2.6 Домкрат можно использовать в горизонтальном положении насосом вниз.

2.7 **Важно:** Из-за строения домкрата на поршне может оставаться масло. Это допустимо, домкрат работает правильно.

3 ОБСЛУЖИВАНИЕ

Важно: Обслуживание и ремонт домкрата должны производиться только квалифицированным персоналом, который обладает достаточными знаниями в области гидравлических систем.

3.1 Периодически смазывайте все движущиеся части домкрата (5). Всегда содержите все части и узлы приспособления, в особенности, цилиндры и насос чистыми, не допуская воздействия агрессивной среды.

3.2 Используйте только оригинальные запчасти. Перед каждым использованием убедитесь в отсутствии неисправных частей. В случае обнаружения устраните неполадку.

3.3 Постоянно проверяйте уровень масла в системе. Необходимое количество масла для каждой модели указано в перечне запасных частей. Не допускать попадания грязи в систему. При длительном постоянном использовании рекомендуется менять масло для продления срока службы домкрата.

3.4 **Внимание:** переизбыток масла может привести к поломке домкрата.

3.5 Используйте только гидравлическое масло типов H или HM, с кинематической вязкостью по ISO от 30 cst при 40°C или условной вязкостью по Энглеру 3 при 50°C.

3.6 **Очень важно:** Никогда не используйте тормозную жидкость.

3.7 При длительном хранении домкрата, во избежание коррозии, необходимо выкрутить опорный винт, открыть спускной клапан и поднять ручку вверх.

3.8 Если необходимо, обработайте клапаны противокоррозийной жидкостью. Снимите ручку.

3.9 По истечении срока службы домкрата удалите из него масло и передайте его в соответствующие органы для утилизации.

3.10 При заказе запасных частей, пожалуйста, указывайте их порядковый номер и код. Необходимый ремонтный комплект (состоит только из сальников и уплотнительных колец) также указан в перечне.

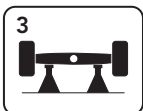
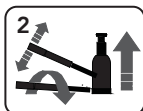

Belangrijk: Lees deze veiligheidsinstructies zorgvuldig evenals de gebruikshandleiding het onderhoud en de reparatie. Deze krik is geconstrueerd voor het heffen van auto's, hij mag natuurlijk ook voor andere applicaties gebruikt worden, mits deze overeenkomen met de in deze handleiding vermelde instructies. Elke andere applicatie die niet in deze handleiding vermeld staan kunnen leiden tot problemen.

Gebruik deze krik zorgvuldig en zorg ervoor dat alle delen in goede staat verkeren. Alleen daarvoor opgeleide personen mogen deze krik bedienen zodra zij deze handleiding hebben gelezen en begrepen. Het is niet toegestaan om enige veranderingen aan deze krik te realiseren.

Indien men zich niet aan deze regels houdt kan dit tengevolge hebben dat de gebruiker zich kan verwonden of dat de krik of de te heffen last beschadigd raakt. De fabrikant is niet aansprakelijk voor het foutieve gebruik van de krik.

1 VEILIGHEIDSVOORSCHRIFTEN

- De te heffen last mag nooit meer zijn zoals aangegeven op de krik.
- Gebruik de potkrik nooit boven zijn limiet, zoals aangegeven staat op het label.
- De krik moet op een vlakke, solide en horizontale ondergrond geplaatst worden, ook mogen er geen andere obstakels in de weg staan. Plaats de krik nooit op een hellend vlak.
- De krik dient dusdanig geïnstalleerd te worden, dat de gebruiker de krik niet onder het voertuig bedient. Schakel voor gebruik de motor van de auto uit en zet hem op de handrem. Verzekert u ervan dat de auto of het object niet kan wegglijden. Gebruik altijd veiligheidswiggen. (1). Stap nooit in de auto of start de motor zolang de auto op de krik staat.
- Plaats de krik onder het door de fabrikant aangegeven liftpunt voor de auto, vergelijk u ervan dat dit liftpunt niet aan corrosie onderhevig is, of vettig en vuil is. De zadel van de krik moet precies midden onder dit liftpunt geplaatst worden. Indien de krik niet goed geïnstalleerd is kan dit ongevallen veroorzaken.
- Gedurende het liften en dalen van de last, moeten alle voorzorgsmaatregelen genomen worden om te voorkomen dat de auto zich kan verplaatsen. Het in beweging brengen van de auto gedurende het gebruik van de krik, kan leiden tot gevaarlijke situaties.
- De krik moet zodanig geplaatst worden dat de gebruiker nooit met een van zijn lichaamsdelen onder de te heffen last hoeft te komen. Werk nooit aan de auto zonder gebruik te maken van as steunen (3).
- Het is noodzakelijk dat de gebruiker van de krik het overzicht heeft over het voertuig en de te gebruiken krik gedurende alle handelingen. Indien zich gevaarlijke situaties voordoen zoals het bewegen van de auto, dan doen men onmiddellijk te stoppen met het heffen van de auto.
- Vergewis u ervan dat bij het zakken laten van het voertuig, er zich geen personen of andere obstakels bevinden onder het voertuig.
- De krikken zijn standaard uitgevoerd met een overbelastingsventiel, dat ervoor zorgt dat de krik niet kan worden overbelast. Dit ventiel is in de fabriek afgesteld, en zal ook zo afgesteld moeten blijven.

2 GEBRUIKSHANDLEIDING

- Voor gebruik van de krik, is het noodzakelijk om de mogelijke aanwezige lucht uit het systeem te verwijderen.

-Dit doet u door het ontluichtingsventiel tegen de wijzers van de klok in te draaien.

-Vervolgens maakt u met behulp van het verlengstuk enkele pompende bewegingen, zodat u er zeker van bent dat het systeem geheel ontluft is.

-Sluit vervolgens het ontluichtingsventiel met de wijzers van de klok mee, totdat deze volledig gesloten is.

- Belangrijk:** Vergewis u ervan dat tijdens het heffen alle veiligheidsinstructies in acht genomen worden.
- Indien zich een schroefspindel op de krik bevindt, is het aan te bevelen deze eerst in de juiste positie te draaien alvorens men met het heffen gaat beginnen. Draai deze nooit geheel uit!
 - Voor het heffen dient u het ontluichtingsventiel te sluiten en met de hendel enkele pompende bewegingen te maken om zo de volledige slag van de piston te benutten (2).
 - Draai voor het zakken langzaam het ontluichtingsventiel tegen de klok in, door gebruik te maken van de hendel (4). Vergewis u ervan dat bij het zakken laten van het voertuig, er zich geen personen of andere obstakels bevinden onder het voertuig. De snelheid van het zakken wordt gecontroleerd afhankelijk van het gewicht van de last.
 - De krik is voorzien van een overbelastingsventiel. Indien de krik toch overbelast wordt dan zorgt deze ervoor dat dit niet kan gebeuren.
 - De krik kan gebruikt worden in horizontale positie. Zorg er dan voor dat de pomp aan de onderzijde van de krik is geplaatst.
 - Belangrijk:** Bij een telescopische krik is het normaal dat zich bij de uitschuifbare pistons enige olie bevindt. Dit is normaal en ook noodzakelijk voor het gebruik hiervan.

3 ONDERHOUD

Belangrijk: Zowel het onderhoud van, als ook de reparatie aan de krik dient te gebeuren door hiervoor opgeleide personen, die kennis hebben van hydraulische systemen.

- Zorg dat de krik altijd schoon is en smeer geregeld alle bewegende delen (5).
- Gebruik uitsluitend originele onderdelen.
- Controleer voor elk gebruik dat er geen onderdelen verboden of gebroken zijn, of dat er delen los zitten of dat er scheuren in zitten. Gebruik de krik niet meer als hij overbelast is geweest of niet goed meer functioneerd.
- Indien u olie dient bij te vullen zorg ervoor dat de zuiger in zijn geheel is ingeschoven. Verwijder de vulplug en laat de olie in een opvangbak lopen. Plaats de krik vervolgens in een horizontale positie en vul de hoeveelheid olie zoals aangegeven bij elk model in de onderdelen tekening bij. Zorg ervoor dat er geen vuil in de krik komt als u de nieuwe olie bijvult.
Na een periode van langdurig intensief gebruik is het wenselijk om de olie te ververset. Dit om de levensduur van de krik te verlengen.
Belangrijk: Een overvloed aan olie kan er toe leiden dat het apparaat niet meer werkt.
- Gebruik alleen hydraulische olie, type HL of HM, met een ISO grade van cinematic viscosity van 30 cSt at 40°, of een Engler viscosity van 3 tot 50°C.
Bijzonder belangrijk: Gebruik nooit remvloeistof!!
- Als de krik niet gebruikt wordt, zorg ervoor dat de uitschuifschroef, de piston en het pompedeelte beschermd worden tegen roest.
Gebruik indien nodig een anti roest middel hiervoor. Verwijder de hendel altijd na gebruik.

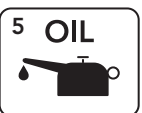
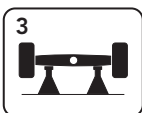

- * هام جداً: اقرأ تعليمات الأمان بغاية الأضافة إلى تعليمات الإستخدام والتشغيل والصيانة.
 * هذه الرافعة صُممت لإستخدامها في رفع السيارات والشاحنات، بالرغم من أنه بالإمكان إستخدامها لأغراض أخرى، بشرط إتباع تصانح وشروط المنتج وإى إستخدام بخلاف هذه الشروط يعتبر غير مناسب للرافعة .
 * قبل الإستخدام تأكد بان جميع أجزاء الرافعة بحالة جيدة قبل إستعمالها.
 * الأشخاص المعوقون فقط هم اللذين يستخدمون هذه الرافعة بعد قراءة وفهم محتويات هذا الدليل.
 * لا تعزل الرافعة في أي حال من الأحوال.
 * عدم الإلتزام بهذه القواعد قد يؤدي إلى إتتضرر المستخدم أو الرافعة أو الحمل الذي سيرُفع.
 * المنتج لا يتحمل أي مسؤولية للإستعمال الغير صحيح للرافعة.

1- تعليمات السلامة:

- 1.1 الحمل الذي سيرفع يجب أن لا يتجاوز أبدا القدرة المحددة للرافعة.
- 1.2 الضربة المصوى للرافعة يجب أن لا تتجاوز الرقم المشار اليه على الملصقة.
- 1.3 يجب أن تدعم الرافعة على سطح أفقي مستوي وصلب، خال من العوائق، لإستخدام الرافعة أبدا على سطح زلق.
- 1.4 تأكد بأنه ليس هناك اشخاص داخل العربة التي سيرُفع. اطفأ المحرك واطبق المكابح. تأكد بان العربة أو الضصر الذي سيرُفع لا يتعرض لأي نوع من الإزلاق. (1) لا تدخل العربة أو تشغل المحرك بينما هو موضوع على الرافعة.
- 1.5 ضع الرافعة تحت نقطة الرفع الموضي بها من المنتج للعربة وتأكد بأنها لم تنصدا، أو مسخه أو عليها دهون. هذه النقطة يجب أن تبقى متمركزة على نقطة ارتكاز الرافعة. كل الاحمال خارج منطفة التمرکز يمكن أن تتزلق ففتتح حوادث.
- 1.6 أثناء رفع وتنزيل الحمل، كل الإجراءات الوقائية يجب أن تؤخذ لتفادي حركة العربة المحمولة. قد يعرض المرور العربة المرفوعة للهبز أثناء إستعمال الرافعة على الطريق.
- 1.7 يجب أن توضع الرافعة في مكان لا يعرض أي جزء من جسم المستخدم تحت العربة. لا تعمل أبدا تحت عربة مرفوعة بدون إسانداها بالألنجة الميكانيكية (3) أو طرق ملائمة أخرى.
- 1.8 من الضروري للمشغل أن يكون قادرا على ملاحظة أداة الرفع والحمل أثناء كل الحركات. في وجود الظروف الخطرة، مثل حركة العربة الخ، يجب أن توقف عملية الرفع.
- 1.9 تأكد بأنه ليس هناك اشخاص أو عواقق تحت العربة قبل التنزيل.
- 1.10 كإجراء سلامة اضافي ضد الحمل الزائد، تجهز الرافعة بصمام حمل زائد (اختياري في نماذج 2 طن إلى 5 طن) يصمم في المصنع ويجب أن لا يعدل تحت أية ظروف.

2-الإستخدام والتشغيل:

- 2.1 قبل إستخدام الرافعة، أزل أي هواء متراكم من النظام كالتالي:
 ضع المقبض على صمام الإطلاق وادرو بالكامل بعكس إتجاه عقرب الساعة.
 أدخل المقبض في مقبس المقبض ووضخ الرافعة عدة مرات لضمان التشحيم الداخلي وأطلق الهواء المتراكم من النظام.
 - ضع المقبض على صمام الإطلاق ثانية وأغلقه بالكامل بإتجاه عقرب الساعة.
 مهم: قبل رفع الحمل، تأكد بان كل تعليمات السلامة المذكورة أعلاه متبعية.
- 2.2 بزرغي إمتداد الرافعة، إذا كان موجودا، يستحسن عدم رفعه بالكامل.
- 2.3 ألق الرافعة، أغلق صمام الإطلاق بالكامل وحرك المقبض فوق وأسفل مستخدما مدى الضربة الكامل للمكبس لسرعة أكبر (2).
- 2.4 لتنزلي، قم بإدارة صمام الإطلاق ببطي بعكس إتجاه عقرب الساعة مستخدما المقبض (4)، يجب ضمان عدم وجود أشخاص أو عقبات تحت العربة التي ستزل. سرعة التنزيل يتحكم بها بواسطة تعديل صمام الإطلاق.
- 2.5 هل تحمل الرافعة أكبر من سعتها؟ هي تجهز بصمام حمل زائد (اختياري ل2 طن إلى 5 طن) الذي سيمنع العربة من أن ترتفع.
- 2.6 رافعاتنا قد تستخدم بوضع أفقي بشرط أن تكون المضخة واقعة على الجانب السفلي.
- 2.7 مهم: بسبب خصائص الروافع المتداخلة (أكثر من بستم) ، قد تلاحظ الزيت المتبقي في البعض من المكابس. وهذا طبيعي كليا ويعد جزء من عملية التشغيل الصحيحة للرافعات.

3-الصيانة:

- مهم: كننا الصيانة وتصليح الرافعة يتم فقط من قبل الأشخاص المؤهلين، الذين عندهم معرفة كافية بالأنظمة الهيدروليكية المستخدمة في هذه الأدوات نتيجة تدريبهم وتجربتهم.
- 3.1 أبقى الرافعة نظيفة وزيت كل الأجزاء المتحركة في فترات منتظمة (5)، التي يجب أن تكون نظيفة ومحمية من الظروف العادية في جميع الأوقات.
 - 3.2 قطع الغيار الأصلية فقط التي يجب أن تستخدم.
 - 3.3 قبل كل إستعمال، تأكد إذا كان هناك أي كسر، تصدع أو أجزاء طليقة وخل المشكلة، إذا أمكن. إذا كان من المتوقع بأن الرافعة أخضعت في إحمال عالية أو عانت من أي ثقبات، انسحبها من الخدمة حتى تحل المشكلة.
 - 3.4 إذا كنت تريد التأكد من مستوى الزيت أو تعيد ملئه، فأسحب المكبس بالكامل (4)، أفتح مكان تعبئة الزيت وأصرف محتوياته إلى حاوية. والرافعة في وضع أفقي، أمضى في تقديم الكمية المطلوبة من الزيت كما أشير إليه لكل نموذج في هذه التعليمات.
- جدول الأجزاء بالجانب يوضح حجم الزيت المطلوب، والمستويات فيما يتعلق بفتحة تعبئة الزيت لكل نموذج.
- تأكد من عدم دخول الأوساخ مع الزيت الجديد.
- يوصي بتغيير الزيت لكي يمدد حياة الرافعة لمتابعة فترة الإستعمال المركز المطول.
- مهم: زيادة الزيت على الحجم المطلوب قد يجعل الرافعة عديمة المفعول.
- 3.5 استعمل فقط زيت الهيدروليك، نوع HL أو HM، بدرجة ISO للزوجة من 30 cST عند 40° ، أو لزوجة Engler من 3 في 50°C.
 - 3.6 مهم جدا: لا تستعمل زيت مكابح أبدا.
 عندما لاتكون الرافعة قيد الإستعمال، البرغي، والمكبس الرئيسي ومكبس المضخة يجب أن يترابعا لتفادي التآكل.
 اضف منتج ضد التآكل إلى المكابس، إذا أمكن.
- ازل المقبض من موقعه.
- 3.7 في نهاية حياة الرافعة، أخرج الزيت منه وسلمه إلى وكيل مخول وسيُتخلص منها بموجب تعليمات محلية.
 - 3.8 كننا عدة التصليح، التي تحتوي الحلقات الدائرية وأختام للرافعة ، ومجموعات قطع الغيار يجب أن تطلب بإستعمال المرجع الموجود في الجدول.

Preventive Maintenance

Important: Dirt is the greatest single cause of failure in hydraulic units. Keep the jack clean and well lubricated to prevent foreign matter from entering the system. If the jack has been exposed to rain, snow, sand, or grit, it must be cleaned before it is used. The use of alcohol, hydraulic brake fluid, detergent motor oil, or transmission oil could damage the seals and result in jack failure. Use only approved hydraulic fluid (type HL or HM) with an ISO grade cinematic viscosity of 30 cSt at 40° C or an Engler viscosity of 3 at 50° C.

1. When the jack is not in use, keep the piston and pump rods fully retracted. Store the jack on its base (in an upright position) and in a well protected area where it will not be exposed to corrosive vapors, abrasive dust, or any other harmful elements.
2. Visually inspect the jack before each use. Take corrective action if any of the following problems are found:

<ol style="list-style-type: none"> a. Cracked or damaged housing b. Excessive wear, bending, or other damage c. Leaking hydraulic fluid d. Scored or damaged piston rod 	<ol style="list-style-type: none"> e. Incorrectly functioning swivel heads or adj. screw f. Loose hardware g. Modified or altered equipment
---	--

Troubleshooting Guide

Repair procedures must be performed in a dirt-free environment by qualified personnel who are familiar with this equipment.

Trouble	Cause	Solution
Erratic Action	<ol style="list-style-type: none"> 1. Air in system 2. Viscosity of oil too high 3. Ram sticking or binding 4. Internal leakage in ram 	<ol style="list-style-type: none"> 1. With jack sitting on its base and ram retracted, bleed air from unit. See back of page 1 of 1 to bleed air from the system. 2. Change to a lower viscosity oil. 3. Look for dirt, gummy deposits, leaks, misalignment, worn parts, or defective packing. 4. Take jack to authorized service center for repair.
Ram does not advance	<ol style="list-style-type: none"> 1. Release valve is open 2. Low/no oil in reservoir 3. Air locked system 4. Load is above capacity of system 	<ol style="list-style-type: none"> 1. Close release valve. 2. Fill with oil to fill line & bleed system. 3. Bleed the system. 4. Use correct equipment.
Ram only extends partially	<ol style="list-style-type: none"> 1. Low oil level in reservoir 2. Piston rod is binding 	<ol style="list-style-type: none"> 1. Fill with oil to fill line & bleed system. 2. Look for dirt, gummy deposits, leaks, misalignment, worn parts, or defective packing.
Ram advances slowly	<ol style="list-style-type: none"> 1. Pump not working correctly 2. Leaking seals 	<ol style="list-style-type: none"> 1. Take jack to authorized service center for pump repair. 2. Repair with seal kit No. 531127.
Ram advances but doesn't hold pressure	<ol style="list-style-type: none"> 1. Pump check valve not working 2. Ram seals are leaking 	<ol style="list-style-type: none"> 1. Take jack to authorized service center for seal replacement. 2. Repair with seal kit No. 531127.
Jack leaks oil	<ol style="list-style-type: none"> 1. Worn or damaged seals 	<ol style="list-style-type: none"> 1. Repair with seal kit No. 531127.
Ram will not retract, or retracts slowly	<ol style="list-style-type: none"> 1. Release valve is closed 2. Reservoir too full 3. Ram damaged internally 	<ol style="list-style-type: none"> 1. Open release valve. 2. Drain oil to correct level. 3. Take jack to authorized service center for repair.



Declaración CE de conformidad · CE Declaration of conformity
Déclaration CE de conformité · EG - Konformitätserklärung-CE Conformiteitsverklaring

RODAC International B.V

declara por la presente que:
hereby declares that:
déclare par la présente que:
erklären hiermit, daß das Produkt:
verklaart hierbij dat het product:

GATOS DE BOTELLA · HYDRAULIC BOTTLE JACKS · CRICS PORTATIFS · HYDRALISCHE HEBER-POTKRIKKEN

REF.

RQBJR2 / RQBJR3 / RQBJR3A / RQBJR5 / RQBJR8 / RQBJR10 / RQBJR12/
RQBJR15 / RQBJR20 / RQBJR25 / RQBJR30 / RQBJR40 / RQBJR50 /
RQBJR22 / RQBJR2F / RQBJR2H / RQBJR5 / RQBJR12 / RQBJR20

E

Son conformes a la directiva de maquinaria Europea 2006/42/CE

GB

It conformity with the machinery Directive 2006/42/EC

F

Sont conformes a la directive des Machines Europeen 2006/42/CE

D

Der EG-Maschinenrichtlinie 2006/42/eg entsprechen

NL

voldoen aan de Machinerichtlijn 2006/42/EG

Sittard, The Netherlands, 01/05/2015

F. Champavere
CEO

RODAC®

Rodac International B.V
Nijverheidsstraat 1 6135KJ Sittard, The Netherlands
Tel: 00 31 46 458 22 99 / Fax: 00 31 46 458 05 90
e-mail: info@sam-rodac.com
www.rodac.com